

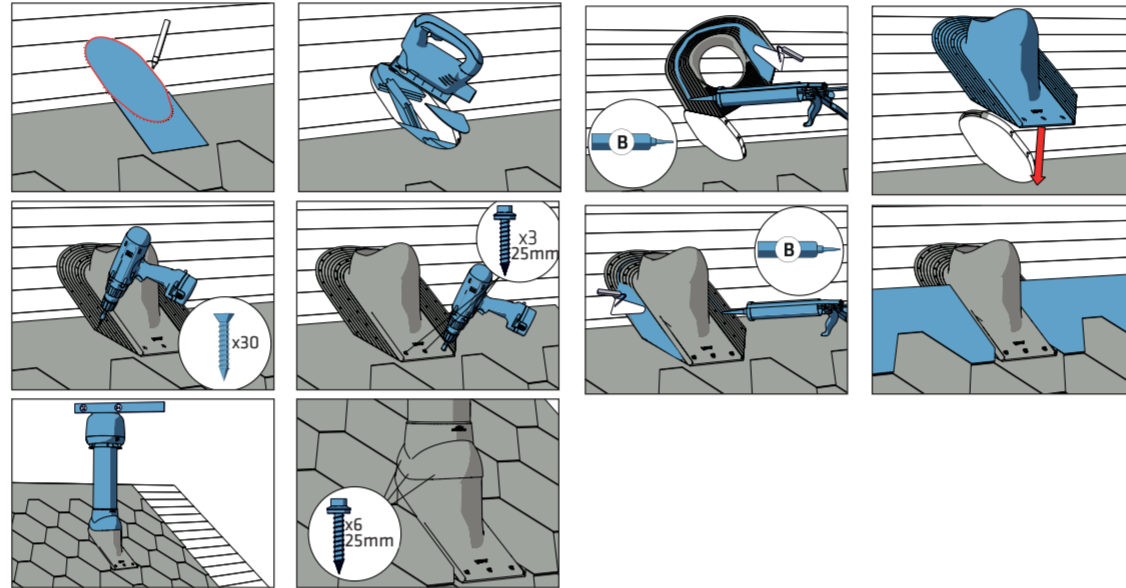

HS Huopa/Slate -läpivientisarja
 HS Shingle/Slate genomföringsatts
 HS Shingle/Slate pass-through set
 HS Huopa/Slate проходной элемент

A

1



2

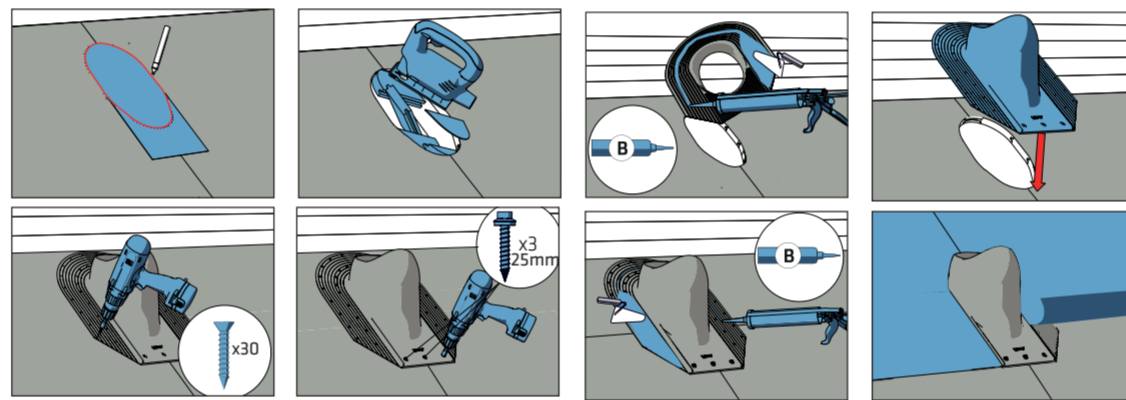

1

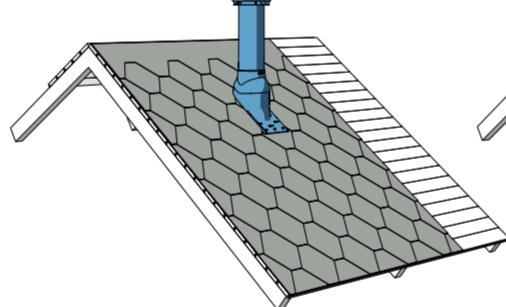

2

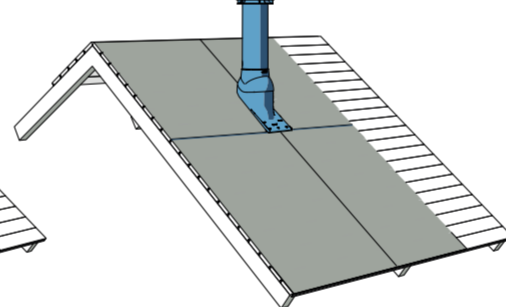

Sapluuna nro
 Schablon nr.
 Template No.
 Шаблон №
 T80061 C



Käytä bitumimassaa, joka soveltuu muovien ja kattohuopien ja -kermien liimamiseen ja tiivistämiseen | Använd bitumenmassa lämplig för sammanfogning och tätning av plast och takpapp och lister | Use bituminous mass suitable for bonding and sealing plastic and roofing felts and strips | Использовать битумный герметик

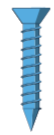

Yleisruuvi, ei paketissa | Allmän skruv, medföljer ej | General screw, not included in package | Шуруп-саморез, не входит в комплект.

Ø	180°			
110	11° -	36° - 53°	-59°	
125	11° -	36° - 54°	-57°	
160	11° -	36° - 49°		-52°



HS Huopa/Slate -läpivientisarja
HS Shingle/Slate genomföringssats
HS Shingle/Slate pass-through set
HS Huopa/Slate проходной элемент

B

* Ei sisälly pakkaukseen
Ingår inte
Not included
НЕ ВХОДИТ В КОМПЛЕКТ

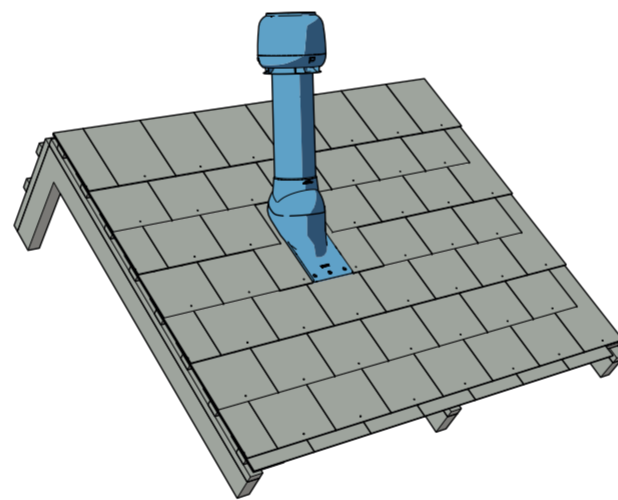
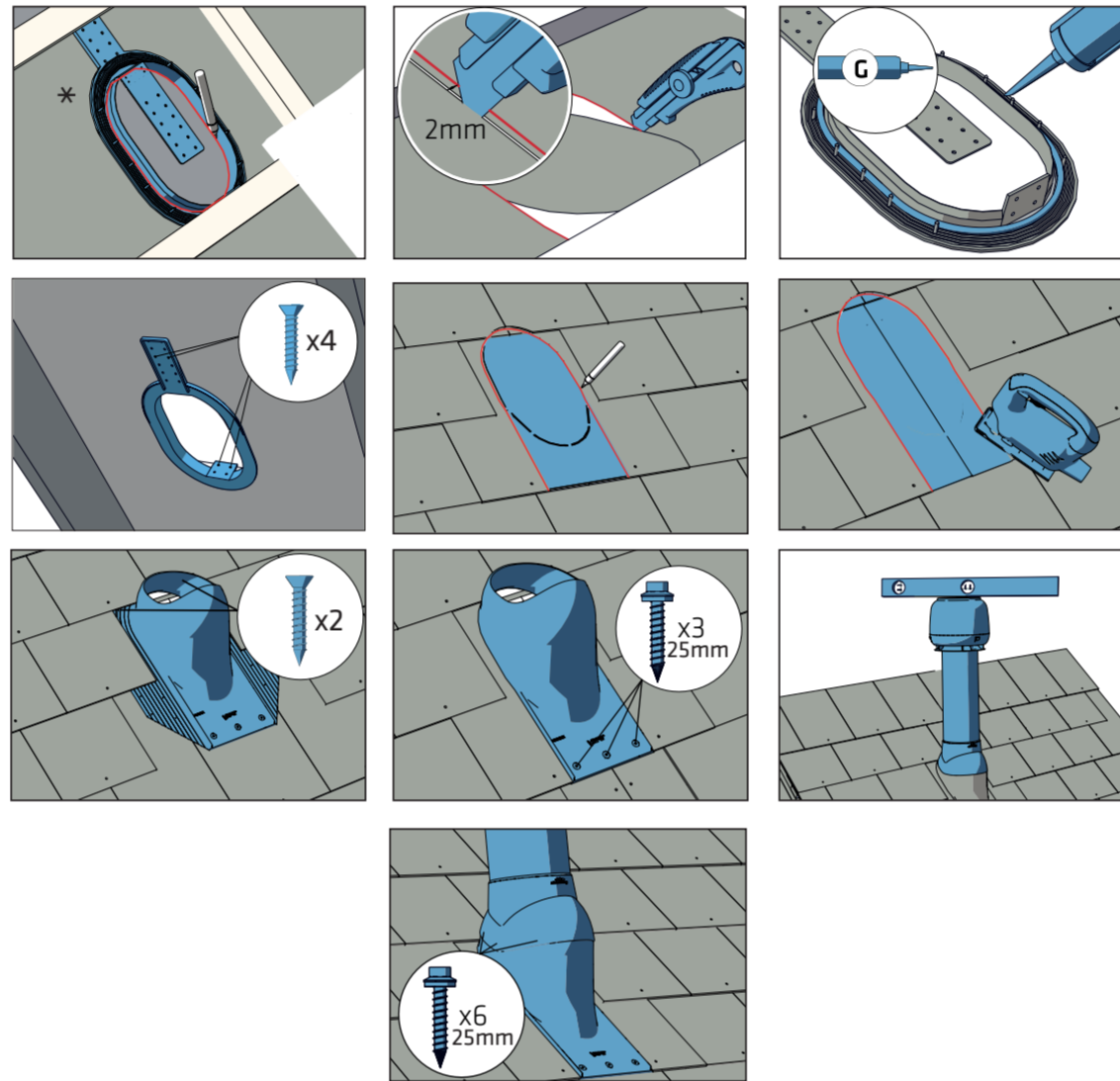

Sapluuna nro
Schablon nr.
Template No. T80061 C
Шаблон №

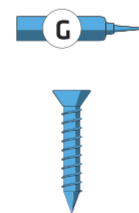

Käytä liimamassaa, joka soveltuu muovien ja metalliosien liimaamiseen ja tiivistämiseen | Använd fogmassa lämplig för sammanfogning och tätning av plast- och metalldelar | Use adhesive mass suitable for bonding and sealing plastic and metal parts | Применять клей и герметики для пластика и металла (на безуксусной основе).

Yleisruuvi, ei paketissa | Allmän skruv, medföljer ej | General screw, not included in package | Шуруп-саморез, не входит в комплект.